

Flachleisten

1.1	Flachleisten
Seite 5	Flachleisten 2,0 mm stark (20,0 – 100,0 mm breit) Flachleisten mit Sollbruchstellen 2,0 mm stark (80,0 mm breit, Breite leicht kürzbar)
Seite 6	Flachleisten 2,5 – 3,0 mm stark
Seite 7	Flachleisten selbstklebend 2,5 – 3,0 mm stark mit dünnem Filmklebeband
Seite 8	Flachleisten selbstklebend 2,5 – 3,0 mm stark mit Ankantung und Schaumklebeband
Seite 9	Flachleisten selbstklebend 2,5 mm stark mit Schaumklebeband und Dichtlippe Hartschaumflachprofil
Seite 10	Flachleisten selbstklebend 1,5 mm stark auf Rolle 50 m mit Schaumklebeband Flachleisten selbstklebend 1,5 mm stark auf Rolle 50 m mit Schaumklebeband und Dichtlippe
Seite 11	Flachleisten selbstklebend 1,5 mm stark auf Rolle 100 m mit Schaumklebeband

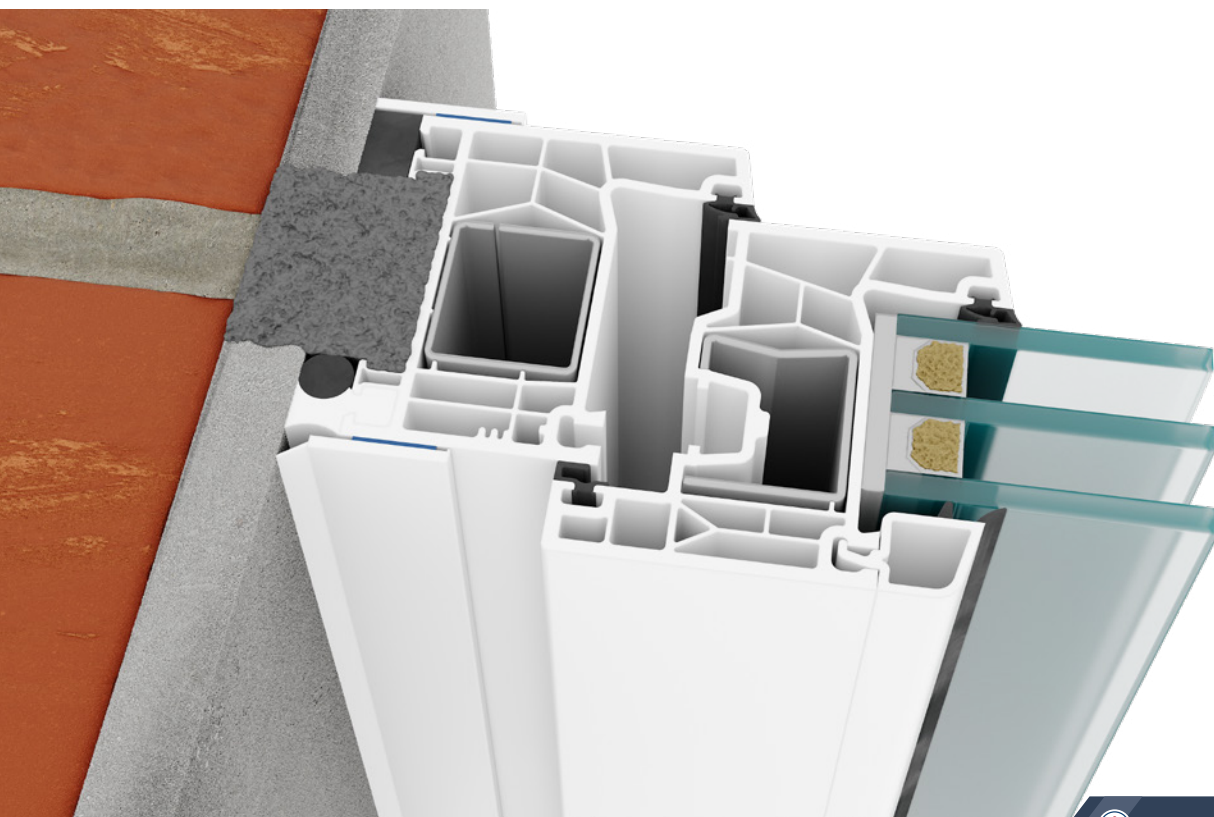

 Empfohlenes Zubehör ab Seite 82



Die Standard-Dekorauswahl finden Sie ab Seite 84.

- PVC-Reiniger
- Schaumklebeband

Flachleisten

2,0 mm stark 20,0 – 100,0 mm breit

EINSATZZWECK

Für fachgerechte Anschlüsse und Verblendungen, für die Montage mit bauseits vorhandenem (Kunststoff-)Kleber oder Montageband. Sehr flexibel dank schlanker 2,0 mm Stärke, Breiten von 20,0 – 100,0 mm.

Geeignet für den Innen- und Außeneinsatz.

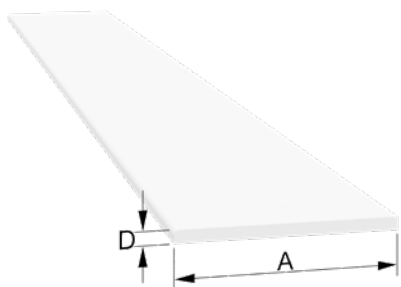
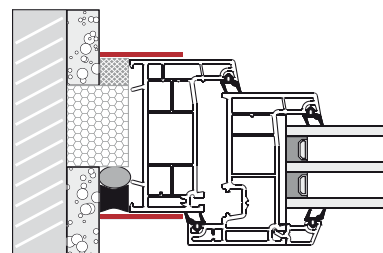

Artikelnummer	Artikelbezeichnung	A [mm]	B [mm]	C [mm]	D [mm]	Länge [m]	Farbe	VE	ME
FL 2020C	Flachleiste 20 x 2 mm	20			2	6	weiß	120	m
FL 2520C	Flachleiste 25 x 2 mm	25			2	6	weiß	a.A.	m
FL 3020C	Flachleiste 30 x 2 mm	30			2	6	weiß	120	m
FL 3520C	Flachleiste 35 x 2 mm	35			2	6	weiß	a.A.	m
FL 4020C	Flachleiste 40 x 2 mm	40			2	6	weiß	120	m
FL 5020C	Flachleiste 50 x 2 mm	50			2	6	weiß	120	m
FL 6020C	Flachleiste 60 x 2 mm	60			2	6	weiß	120	m
FL 7020C	Flachleiste 70 x 2 mm	70			2	6	weiß	60	m
FL 8020C	Flachleiste 80 x 2 mm	80			2	6	weiß	60	m
FL 10020C	Flachleiste 100 x 2 mm	100			2	6	weiß	60	m

a.A. = auf Anfrage

Flachleisten mit Sollbruchstellen

2,0 mm stark 80,0 mm breit, Breite leicht kürzbar

EINSATZZWECK

Montagefreundlich und ohne Säge in der Breite kürzbar. Montage mit bauseitigem Kleber.

Geeignet für den Innen- und Außeneinsatz.

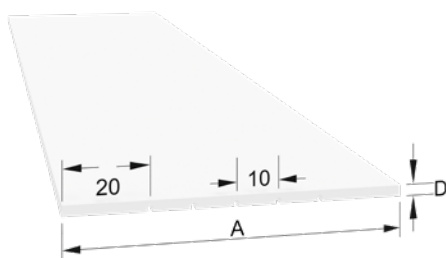

Artikelnummer	Artikelbezeichnung	A [mm]	B [mm]	C [mm]	D [mm]	Länge [m]	Farbe	VE	ME
FL 8020-600	Flachleiste 80 x 2 mm mit Sollbruchstellen	80			2	6	weiß	120	m

Flachleisten

2,5 – 3,0 mm stark

EINSATZZWECK

Für fachgerechte Anschlüsse und Verblendungen, für die Montage mit bauseits vorhandenem (Kunststoff-) Kleber oder Montageband.

2,5 oder 3,0 mm stark, Breiten von 20,0 – 160,0 mm.

Geeignet für den Innen- und Außeneinsatz.

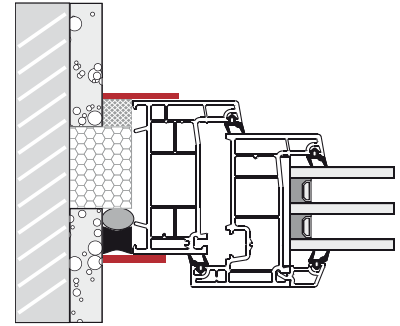

Artikelnummer	Artikelbezeichnung	A [mm]	B [mm]	C [mm]	D [mm]	Länge [m]	Farbe	VE	ME
R FL 2025	Flachleiste 20 x 2,5 mm	20			2,5	6	weiß	300	m
FL 2525	Flachleiste 25 x 2,5 mm	25			2,5	6	weiß	a.A.	m
R D FL 3025	Flachleiste 30 x 2,5 mm	30			2,5	6	weiß	240	m
FL 3525	Flachleiste 35 x 2,5 mm	35			2,5	6	weiß	a.A.	m
R FL 4025	Flachleiste 40 x 2,5 mm	40			2,5	6	weiß	120	m
FL 4525	Flachleiste 45 x 2,5 mm	45			2,5	6	weiß	a.A.	m
R D FL 5025	Flachleiste 50 x 2,5 mm	50			2,5	6	weiß	60	m
FL 5030	Flachleiste 50 x 3,0 mm	50			3	6	weiß	60	m
FL 5530	Flachleiste 55 x 3,0 mm	55			3	6	weiß	a.A.	m
FL 6030	Flachleiste 60 x 3,0 mm	60			3	6	weiß	60	m
FL 6530	Flachleiste 65 x 3,0 mm	65			3	6	weiß	a.A.	m
FL 7030	Flachleiste 70 x 3,0 mm	70			3	6	weiß	60	m
FL 8030	Flachleiste 80 x 3,0 mm	80			3	6	weiß	60	m
D FL 10030	Flachleiste 100 x 3,0 mm	100			3	6	weiß	60	m
FL 11030	Flachleiste 110 x 3,0 mm	110			3	6	weiß	a.A.	m
FL 12025	Flachleiste 120 x 2,5 mm	120			3	6	weiß	30	m
FL 13030	Flachleiste 130 x 3,0 mm	130			3	6	weiß	a.A.	m
FL 14030	Flachleiste 140 x 3,0 mm	140			3	6	weiß	a.A.	m
FL 15030	Flachleiste 150 x 3,0 mm	150			3	6	weiß	30	m
FL 16030	Flachleiste 160 x 3,0 mm	160			3	6	weiß	30	m

a.A. = auf Anfrage

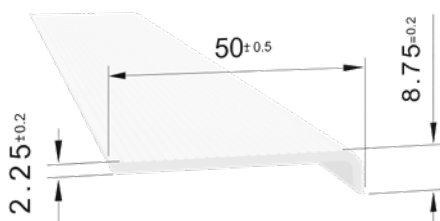

Artikelnummer	Artikelbezeichnung	A [mm]	B [mm]	C [mm]	D [mm]	Länge [m]	Farbe	VE	ME
MZ5010	Mehrzweckleiste 50 x 10	50			2,5	6	weiß	120	m

Flachleisten selbstklebend

2,5 – 3,0 mm stark mit dünnem Filmklebeband

EINSATZZWECK

Für fachgerechte Anschlüsse und Verblendungen, für die schnelle Montage mit 0,2 mm dünnem Filmklebeband. 2,5 oder 3,0 mm stark; Breiten von 20,0 – 160,0 mm. Geeignet für den Inneneinsatz.

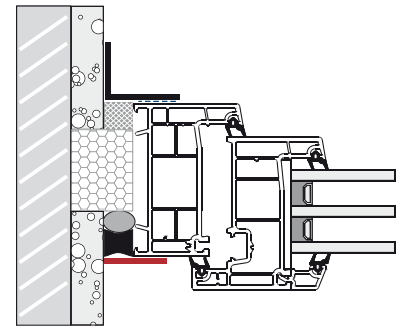

1.1

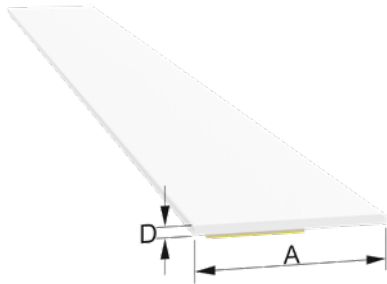

Artikelnummer	Artikelbezeichnung	A [mm]	B [mm]	C [mm]	D [mm]	Länge [m]	Farbe	VE	ME
FL 2025-S	Flachleiste 20 x 2,5 mm sk	20			2,5	6	weiß	120	m
FL 2525-S	Flachleiste 25 x 2,5 mm sk	25			2,5	6	weiß	a.A.	m
FL 3025-S	Flachleiste 30 x 2,5 mm sk	30			2,5	6	weiß	120	m
FL 3525-S	Flachleiste 35 x 2,5 mm sk	35			2,5	6	weiß	a.A.	m
FL 4025-S	Flachleiste 40 x 2,5 mm sk	40			2,5	6	weiß	120	m
FL 4525-S	Flachleiste 45 x 2,5 mm sk	45			2,5	6	weiß	a.A.	m
FL 5025-S	Flachleiste 50 x 2,5 mm sk	50			2,5	6	weiß	60	m
FL 5030-S	Flachleiste 50 x 3,0 mm sk	50			3	6	weiß	60	m
FL 5530-S	Flachleiste 55 x 3,0 mm sk	55			3	6	weiß	a.A.	m
FL 6030-S	Flachleiste 60 x 3,0 mm sk	60			3	6	weiß	60	m
FL 6530-S	Flachleiste 65 x 3,0 mm sk	65			3	6	weiß	a.A.	m
FL 7030-S	Flachleiste 70 x 3,0 mm sk	70			3	6	weiß	60	m
FL 8030-S	Flachleiste 80 x 3,0 mm sk	80			3	6	weiß	60	m
FL 10030-S	Flachleiste 100 x 3,0 mm sk	100			3	6	weiß	60	m
FL 11030-S	Flachleiste 110 x 3,0 mm sk	110			3	6	weiß	a.A.	m
FL 12025-S	Flachleiste 120 x 2,5 mm sk	120			3	6	weiß	30	m
FL 13030-S	Flachleiste 130 x 3,0 mm sk	130			3	6	weiß	a.A.	m
FL 14030-S	Flachleiste 140 x 3,0 mm sk	140			3	6	weiß	a.A.	m
FL 15030-S	Flachleiste 150 x 3,0 mm sk	150			3	6	weiß	30	m
FL 16030-S	Flachleiste 160 x 3,0 mm sk	160			3	6	weiß	30	m

a.A. = auf Anfrage

Flachleisten selbstklebend

2,5 – 3,0 mm stark mit Ankantung und Schaumklebeband

EINSATZZWECK

Flachleisten mit 0,9 mm starkem Schaumklebeband. 2,5 oder 3,0 mm stark, Breiten von 20,0 – 80,0 mm.

Ankantung zur Verringerung des klebebandbedingten Spaltes.

Geeignet für den Innen- und Außeneinsatz.

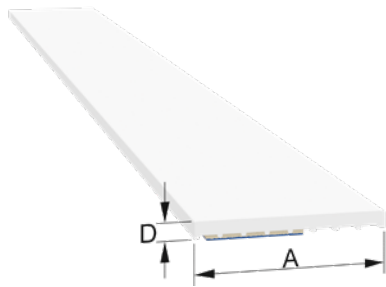
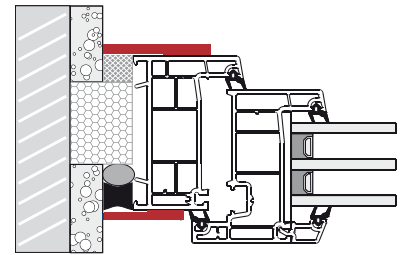

D Auch in Dekor-Oberflächen erhältlich.

R Profil mit Rillen auf der Unterseite

Artikelnummer	Artikelbezeichnung	A [mm]	B [mm]	C [mm]	D [mm]	Länge [m]	Farbe	VE	ME
R FLK 2025-S	Flachleiste 20 x 2,5 mm mit Ankantung Schaum sk	20			2,5	6	weiß	120	m
D R FLK 3025-S	Flachleiste 30 x 2,5 mm mit Ankantung Schaum sk	30			2,5	6	weiß	120	m
D R FLK 4025-S	Flachleiste 40 x 2,5 mm mit Ankantung Schaum sk	40			2,5	6	weiß	120	m
D R FLK 5025-S	Flachleiste 50 x 2,5 mm mit Ankantung Schaum sk	50			2,5	6	weiß	60	m

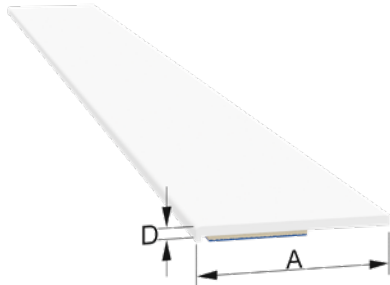

Artikelnummer	Artikelbezeichnung	A [mm]	B [mm]	C [mm]	D [mm]	Länge [m]	Farbe	VE	ME
FLK 6030-S	Flachleiste 60 x 3,0 mm mit Ankantung Schaum sk	60			3	6	weiß	60	m
FLK 7030-S	Flachleiste 70 x 3,0 mm mit Ankantung Schaum sk	70			3	6	weiß	60	m
FLK 8030-S	Flachleiste 80 x 3,0 mm mit Ankantung Schaum sk	80			3	6	weiß	60	m
D FL 10030-SCH	Flachleiste 100 x 3,0 mm ohne Ankantung sk	30			2,5	6	weiß	60	m

Flachleisten selbstklebend

2,5 mm stark mit Schaumklebeband und Dichtlippe

EINSATZZWECK

Für fachgerechte Anschlüsse und Verblendungen. Einfache Montage dank des 0,9 mm starken Schaumklebebandes, das zudem eine oft gewünschte leichte Flexibilität besitzt.

2,5 mm stark, Breiten von 20,0 – 90,0 mm.

Geeignet für den Innen- und Außeneinsatz.

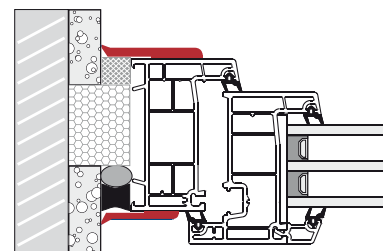

1.1

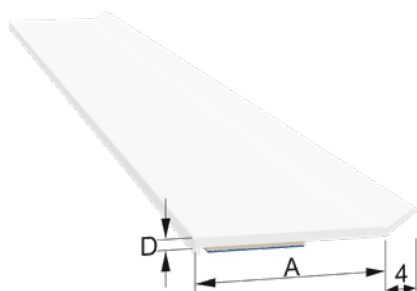

D Auch in Dekor-Oberflächen erhältlich.

Artikelnummer	Artikelbezeichnung	A [mm]	B [mm]	C [mm]	D [mm]	Länge [m]	Farbe	VE	ME
D FL 2025-S-L	Flachleiste 20 x 2,5 mm mit Schaumkleber und Dichtlippe	20			2,5	6	weiß	120	m
D FL 3025-S-L	Flachleiste 30 x 2,5 mm mit Schaumkleber und Dichtlippe	30			2,5	6	weiß	120	m
D FL 4025-S-L	Flachleiste 40 x 2,5 mm mit Schaumkleber und Dichtlippe	40			2,5	6	weiß	120	m
D FL 5025-S-L	Flachleiste 50 x 2,5 mm mit Schaumkleber und Dichtlippe	50			2,5	6	weiß	60	m
FL 6025-S-L	Flachleiste 60 x 2,5 mm mit Schaumkleber und Dichtlippe	60			2,5	6	weiß	60	m
FL 7025-S-L	Flachleiste 70 x 2,5 mm mit Schaumkleber und Dichtlippe	70			2,5	6	weiß	60	m
FL 8025-S-L	Flachleiste 80 x 2,5 mm mit Schaumkleber und Dichtlippe	80			2,5	6	weiß	60	m
FL 9025-S-L	Flachleiste 90 x 2,5 mm mit Schaumkleber und Dichtlippe	90			2,5	6	weiß	60	m

Hartschaumflachprofil

EINSATZZWECK

Individuelle Lösung für verschiedene Bausituationen .

Geeignet für den Innen- und Außenbereich.

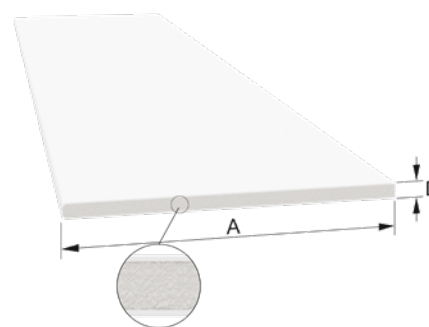

Artikelnummer	Artikelbezeichnung	A [mm]	B [mm]	C [mm]	D [mm]	Länge [m]	Farbe	VE	ME
HSF10009	Hartschaumflachprofil	100			9	6	weiß	a.A.	m
HSF15009	Hartschaumflachprofil	150			9	6	weiß	a.A.	m
HSF17509	Hartschaumflachprofil	175			9	6	weiß	a.A.	m
HSF20009	Hartschaumflachprofil	200			9	6	weiß	a.A.	m
HSF22509	Hartschaumflachprofil	225			9	6	weiß	a.A.	m
HSF25009	Hartschaumflachprofil	250			9	6	weiß	a.A.	m
HSF30009	Hartschaumflachprofil	300			9	6	weiß	a.A.	m
HSF40009	Hartschaumflachprofil	405			9	6	weiß	a.A.	m

Flachleisten selbstklebend

1,5 mm stark auf Rolle 50 m mit Schaumklebeband

EINSATZZWECK

Flachleisten auf Rolle, in verschiedenen Ausführungen, selbstklebend. 1,5 mm stark. Breiten von 20,0 – 80,0 mm. Für individuelle Anforderungen bei der Montage. Praktisch einsetzbar, kein Verschnitt! Geeignet für den Innen- und Außeneinsatz.

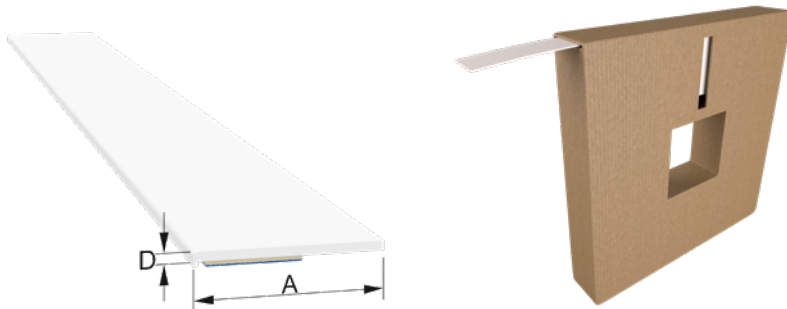
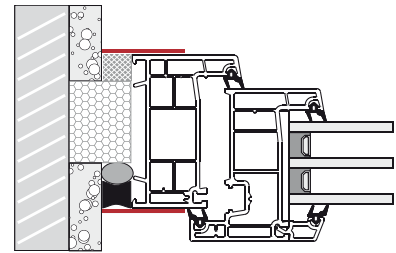

Artikelnummer	Artikelbezeichnung	A [mm]	B [mm]	C [mm]	D [mm]	Länge [m]	Farbe	VE	ME
FLK 2015-SCH/Ro-50	Flachleiste 20 x 1,5 mm auf Rolle	20			1,5	50	weiß	50	m
FLK 3015-SCH/Ro-50	Flachleiste 30 x 1,5 mm auf Rolle	30			1,5	50	weiß	50	m
FLK 4015-SCH/Ro-50	Flachleiste 40 x 1,5 mm auf Rolle	40			1,5	50	weiß	50	m
FLK 5015-SCH/Ro-50	Flachleiste 50 x 1,5 mm auf Rolle	50			1,5	50	weiß	50	m
FLK 6015-SCH/Ro-50	Flachleiste 60 x 1,5 mm auf Rolle	60			1,5	50	weiß	50	m
FLK 7015-SCH/Ro-50	Flachleiste 70 x 1,5 mm auf Rolle	70			1,5	50	weiß	50	m

mit Dichtlippe



Artikelnummer	Artikelbezeichnung	A [mm]	B [mm]	C [mm]	D [mm]	Länge [m]	Farbe	VE	ME
FLK 2015-SCH-L/Ro-50	Flachleiste 20 x 1,5 mm mit Dichtlippe auf Rolle sk	20			1,5	50	weiß	50	m
FLK 3015-SCH-L/Ro-50	Flachleiste 30 x 1,5 mm mit Dichtlippe auf Rolle sk	30			1,5	50	weiß	50	m
FLK 4015-SCH-L/Ro-50	Flachleiste 40 x 1,5 mm mit Dichtlippe auf Rolle sk	40			1,5	50	weiß	50	m
FLK 5015-SCH-L/Ro-50	Flachleiste 50 x 1,5 mm mit Dichtlippe auf Rolle sk	50			1,5	50	weiß	50	m
FLK 6015-SCH-L/Ro-50	Flachleiste 60 x 1,5 mm mit Dichtlippe auf Rolle sk	60			1,5	50	weiß	50	m
FLK 7015-SCH-L/Ro-50	Flachleiste 70 x 1,5 mm mit Dichtlippe auf Rolle sk	70			1,5	50	weiß	50	m

Flachleisten selbstklebend

1,5 mm stark auf Rolle 100 m mit Schaumklebeband

EINSATZZWECK

Flachleisten auf Rolle, in verschiedenen Ausführungen, selbstklebend.

1,5 mm stark. Breiten von 20,0 – 80,0 mm. Für individuelle Anforderungen bei der Montage. Praktisch einsetzbar, kein Verschnitt!

Geeignet für den Innen- und Außeneinsatz.

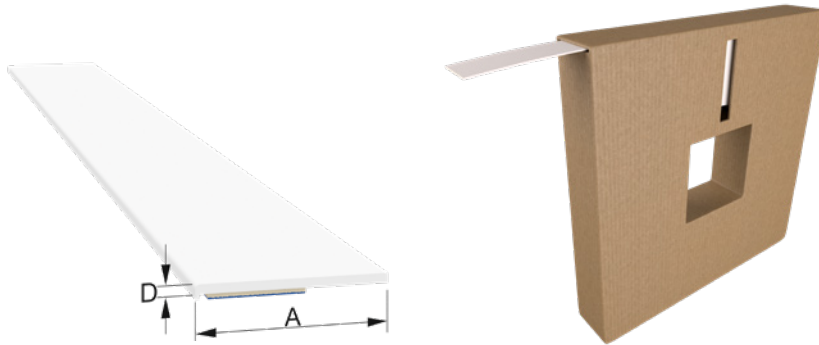
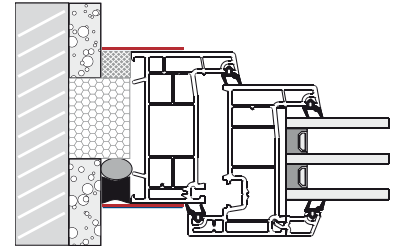

Artikelnummer	Artikelbezeichnung	A [mm]	B [mm]	C [mm]	D [mm]	Länge [m]	Farbe	VE	ME
FLK 2015-SCH/Ro-100	Flachleiste 20 x 1,5 mm auf Rolle	20			1,5	100	weiß	100	m
FLK 3015-SCH/Ro-100	Flachleiste 30 x 1,5 mm auf Rolle	30			1,5	100	weiß	100	m
FLK 4015-SCH/Ro-100	Flachleiste 40 x 1,5 mm auf Rolle	40			1,5	100	weiß	100	m
FLK 5015-SCH/Ro-100	Flachleiste 50 x 1,5 mm auf Rolle	50			1,5	100	weiß	100	m
FLK 6015-SCH/Ro-100	Flachleiste 60 x 1,5 mm auf Rolle	60			1,5	100	weiß	100	m
FLK 7015-SCH/Ro-100	Flachleiste 70 x 1,5 mm auf Rolle	70			1,5	100	weiß	100	m